



Ilmanpuhdistin

Lattialla seisova tai pöytämalli

Malli
MC55WVM

Ilmanpuhdistin KÄYTTÖOPAS



- Haluamme kiittää sinua ostettuasi tämän ilmanpuhdistimen.
 - Lue käyttöopas huolellisesti ja noudata sitä oikeaa käyttöä varten.
 - **Lue Turvaohjeet-osio ennen käyttöä.** ►Sivu 3-5
- Säilytä käyttöopasta turvallisessa paikassa myöhempää käyttöä varten.

Sisällys

Lue ensin

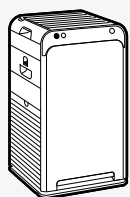

Turvaohjeet.....	3
Varotoimenpiteet käytön aikana	5
Osien nimet ja toiminnot	6
Toimenpiteet ennen käyttöä.....	9

Käyttö

Ilmanpuhdistustoiminnon käyttäminen	12
Ilmavirran nopeuden muuttaminen	12

Hyödylliset toiminnot

Yksikön käyttäminen jossain tilassa	13
AUTO FAN / ECONO / SIITEPÖLYN POISTO	
Lapsilukon käyttäminen	15
Merkkivalon kirkkauden säätäminen	15

Lisäasetukset

Streamerin lähtöasetukset	16
Aktiivisen plasmaionilähdön asetukset	16
Pölyn-/PM2.5-tunnistimen herkkyysasetus.....	17
Tilojen asetukset ECONO-tilassa	18

Huolto



Huolto.....	19
Streamer-yksikkö Vaihda	21
Erikseen myytävä osa	22
Kun yksikköä ei käytetä pitkään aikaan.....	22

Vianetsintä

Tietoja merkkivaloista	23
Usein kysytyjä kysymyksiä	24
Vianetsintä.....	25
Tekniset tiedot.....	28

Turvaohjeet

- Noudata näitä ohjeita omaisuusvahinkojen tai henkilövahinkojen välttämiseksi.
- Virheellisen käytön seuraukset on luokiteltu seuraavasti:

 VAROITUS	 HUOMAUTUS
Näiden ohjeiden noudattamatta jättäminen voi aiheuttaa henkilövahinkoja tai kuoleman.	Näiden ohjeiden noudattamatta jättäminen voi aiheuttaa omaisuusvahinkoja tai henkilövahinkoja, jotka voivat olla vakavia olosuhteiden mukaan.

- Noudatettavat varotoimet on luokiteltu symboleilla:

 Älä koskaan tee näin.	 Muista noudattaa ohjeita.
---	---

 **VAROITUS** Noudata tulipalon, sähköiskun tai vaikean vamman välttämiseksi.

- Virtapistoke ja -johto

-  **Älä kytke irti laitteen toiminnan aikana.** (Seurauksena voi olla ylikuumenemisesta johtuva tulipalo tai sähköisku)
- Älä kytke tai irrota pistoketta märin käsin.** (Seurauksena voi olla sähköisku)
- Älä käytä, jos pistorasian tai kytkentälaitteiden nimellisarvot ylittyvät, tai jännitteellä, joka on alueen 220–240 VAC ulkopuolella.**
(Ylikuumenemisesta voi seurata tulipalo, jos jakorasioiden tms. nimellisarvot ylitetään)
- Älä vedä virtajohdosta, kun irrotat sitä.** (Johdon rikkoutuminen voi aiheuttaa ylikuumenemistä tai tulipalon)
- Älä tee toimia, jotka saattaisivat rikkoa virtapistokkeen ja -johdon.**
–Tällaisia toimia ovat mm. virtapistokkeen tai -johdon vahingoittaminen, muuttaminen, taittaminen väkisin, vetäminen, kiertäminen, niputtaminen tai painavien esineiden asettaminen niiden päälle.
Jos virtapistoke tai -johto on vaurioitunut, se täytyy antaa valmistajan, sen huoltoedustajan tai vastaavan pätevän henkilön vaihdettavaksi vaaratilanteiden välttämiseksi. (Seurauksena voi olla sähköisku, oikosulku tai tulipalo, jos käytetään vaurioituneena)

-  **Aseta virtapistoke kunnolla paikalleen.**
–Älä käytä vaurioitunutta virtapistoketta tai löysällä olevaa pistorasiaa.
(Seurauksena voi olla ylikuumenemisesta johtuva sähköisku, oikosulku tai tulipalo, jos virtapistoketta ei ole asetettu kunnolla paikalleen)
- Puhdista virtapistoke säännöllisesti pölystä kuivalla liinalla.**
–Jos yksikköä ei tulla käyttämään pitkään aikaan, kytke virtalähde irti.
(Pölyn kertymisestä yhdessä kosteuden kanssa tms. aiheutuva puutteellinen eristys voi aiheuttaa tulipalon.)
- Muista sammuttaa yksikkö ja kytkeä se pois päältä, kun yksikköä huolletaan, tarkastetaan tai siirretään.** (Muuten seurauksena voi olla sähköisku tai vammoja)

- Älä käytä seuraavanlaisissa paikoissa

-  **Paikat, joissa käytetään öljyä tai tulenarkoja kaasuja tai joissa niitä voi vuotaa.**
(Tulipalo tai savua saattaa aiheutua syttymisestä tai imusta kohti yksikköä, tai vammoja saattaa seurata muovin heikkenemisestä tai murtumisesta)
- Paikat, joissa on syövyttäviä kaasuja tai metallipölyhiukkasia.**
(Tulipalo tai savua saattaa aiheutua syttymisestä tai imusta kohti yksikköä)
- Paikat, joissa on korkeita lämpötila- ja kosteustasoja tai joissa voi roiskua vettä, kuten kylpyhuone.** (Sähkövuodosta saattaa seurata tulipalo tai sähköisku)
- Paikat, jonne pikkulapset pääsevät.** (Muuten seurauksena voi olla sähköisku tai vammoja)

VAROITUS Noudata tulipalon, sähköiskun tai vaikean vamman välttämiseksi.

■ Käytön aikana

-  • **Älä käytä kloorattuja tai happamia pesuaineita.** (Muovin heikentymien tai murtumien voi aiheuttaa vammoja, tai myrkyllisten kaasujen syntyminen voi aiheuttaa terveyshaittoja)
- **Pidä palavat savukkeet tai suitsukkeet etäällä yksiköstä.** (Tulipalo tai savua saattaa aiheutua syttymisestä tai imusta kohti yksikköä)
- **Älä yritä purkaa, koota tai korjata yksikköä itse.** (Seurauksena voi olla sähköisku tai vammoja) Ota korjausta varten yhteyttä ostopaikkaan.
- **Älä laita sormeja, tikkuja muita esineitä ilman ulostulo- tai sisäänmenoaukkoihin.** (Muuten seurauksena voi olla sähköisku, vamma tai vaurio)
- **Älä kaada vettä ilman ulostuloaukon tai yksikön päälle.** (Seurauksena voi olla tulipalo sähköisku)
- **Älä käytä syttyviä materiaaleja (esim. hiussuihketta, hyönteismyrkkyä yms.) yksikön lähellä.**
- **Älä pyyhi yksikköä bensiinillä tai tinnerillä.** (Muuten seurauksena voi olla sähköisku, tulipaloja tai murtumia)

■ Kaukosäädin

-  • **Älä laita kaukosäädintä paikkoihin, joissa pikkulapset pääsevät siihen käsiksi.** (Yksikön väärinkäytöstä tai pariston nielaisemisestä vahingossa voi seurata ruumiinvamma)
- **Varmista, että pariston napaisuus on oikein (+/-).** (Muuten seurauksena voi olla oikosulku, tulipalo tai pariston vuotaminen)

■ Sammuta yksikkö ja kytke se pois päältä välittömästi, jos merkkejä poikkeavuuksista ja toimintahäiriöistä esiintyy

-  **Esimerkkejä poikkeavuuksista ja toimintahäiriöistä**
 - Yksikkö ei toimi, vaikka kytkin kytketään päälle.
 - Johdon läpi kulkee virtaa tai ei kulje läpi, jos johtoa siirretään.
 - Käytön aikana kuuluu epänormaaleja ääniä tai tärinää.
 - Yksikön kotelo on vääntynyt tai epätavallisen kuuma.
 - Huomataan palavan hajua. (Seurauksena voi olla toimintahäiriö, sähköisku, savua, tulipalo tms., jos poikkeavuuteen ei puututa ja yksikön käyttöä jatketaan)
- Ota yhteyttä ostopaikkaan.

HUOMAUTUS Noudata sähkövuodon, vammojen tai omaisuusvahinkojen välttämiseksi.

■ Käytön aikana

-  • **Pikkulapset tai (sairauden tai vamman takia) liikuntakyvyttömät henkilöt eivät saa käyttää laitetta omatoimisesti.**
 - ◆ EU, Turkki:

Tätä laitetta saavat käyttää vähintään 8-vuotiaat lapset ja henkilöt, joilla on rajoittunut fyysinen, aistimuksellinen tai henkinen kapasiteetti tai joilla ei ole riittävästi kokemusta ja tietämystä, jos he ovat saaneet valvontaa tai opastusta laitteen turvallisesta käytöstä ja ymmärtävät siihen liittyvät vaarat.

Lapset eivät saa leikkiä laitteella. Lapset eivät saa suorittaa puhdistamista ja käyttäjän huoltoa ilman valvontaa.
 - ◆ Muut alueet:

Tätä laitetta ei ole tarkoitettu esimerkiksi lasten tai henkilöiden, joilla on heikentyneitä fyysisiä, aisti- tai psyykkisiä ominaisuuksia tai puuttuva kokemus ja tieto, käytettäväksi, ellei heidän turvallisuudestaan vastaava henkilö ole antanut heille laitteen käyttöä koskevaa valvontaa tai opastusta.

–Lapsia on valvottava, jotta he eivät pääse leikkimään laitteella.

–Voimakkaasti päihtyneet tai unilääkkeitä ottaneet henkilöt eivät saa käyttää yksikköä.

(Muuten seurauksena voi olla sähköisku, vamma tai terveyden heikentyminen)

Turvaohjeet

⚠ HUOMAUTUS Noudata sähkövuodon, vammojen tai omaisuusvahinkojen välttämiseksi.

- **Älä käytä hienoa jauhetta sisältäviä tuotteita, kuten kosmetiikkaa, yksikön lähellä.**
(Seurauksena voi olla sähköisku tai toimintahäiriö)
 - **Älä käytä laitetta, kun käytetään hyönteismyrkky-suihketta.**
– Muista hyönteismyrkyn käytön jälkeen tuulettaa huone kunnossa ennen yksikön käyttämistä.
(Kertyneiden kemiallisten yhdisteiden virtaus ulostulosta voi vahingoittaa terveyttä)
 - **Älä käytä yksikköä savuhälyttimen lähellä.**
– Jos yksiköstä tuleva ilma virtaa savuhälyttimen suuntaan, savuhälyttimen toiminta saattaa viivästyä tai se ei välttämättä havaitse savua.
-
- **Tuuleta huonetta säännöllisesti, kun yksikköä käytetään polttotoimisten lämmittimien kanssa.**
– Tämän tuotteen käyttäminen ei korvaa tuulettamista. (Häkämyrkytyksen mahdollinen syy)
Tämä tuote ei voi poistaa häkää.
 - **Jos yksikkö sijoitetaan lemmikin ulottuvilla, huolehdi siitä, että lemmikki ei virtsaa yksikön päälle tai pure virtajohtoa.** (Seurauksena voi olla sähköisku tai vammoja)

■ Yksikön runko

- **Älä tuki ilman sisäänmeno- tai ulostuloaukkoa pyykillä, liinalla, verhoilla tms.**
(Huonosta kierrosta voi seurata ylikuumenemista tai tulipalo)
- **Älä kiipeä yksikön päälle, istu sen päällä tai nojaa siihen.** (Putoaminen tai kaatuminen voi aiheuttaa vammoja)

■ Yksikön siirtäminen

- **Kun nostat yksikköä siirtämistä varten, käsittele sitä varovasti.**
– Tartu aina yksikköön käyttämällä oikeita tarttumiskohtia. Älä nosta yksikköä hajunpoistosuodatinyksikön kahvasta. (Yksikön putoaminen voi aiheuttaa vammoja)

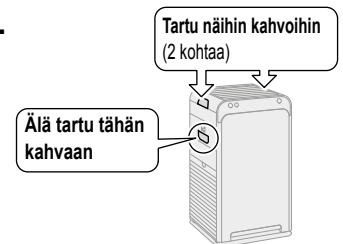

CJOR002EU

Varotoimenpiteet käytön aikana

Muita ohjeita

- **Älä käytä tätä tuotetta erikoistarkoituksiin, kuten taideteosten, akateemisten tekstien/materiaalien tms. säilytykseen.**
(Seurauksena voi olla säilytettävien kohteiden rappeutuminen)

Streamerin purkaus ja aktiiviset plasmaionit

Eräissä tapauksissa poistoilmassa saattaa olla hieman hajua, koska pieniä määriä otsonia syntyy. Määrä on kuitenkin mitätön eikä terveydelle haitallinen.

Tämä tuote ei voi poistaa kaikkia tupakansavun myrkyllisiä aineita (häkää yms.)

Osien nimet ja toiminnot

⚠ HUOMAUTUS

Älä nosta yksikköä hajunpoistosuodatinyksikön kahvasta. (Yksikön putoaminen voi aiheuttaa vammoja)

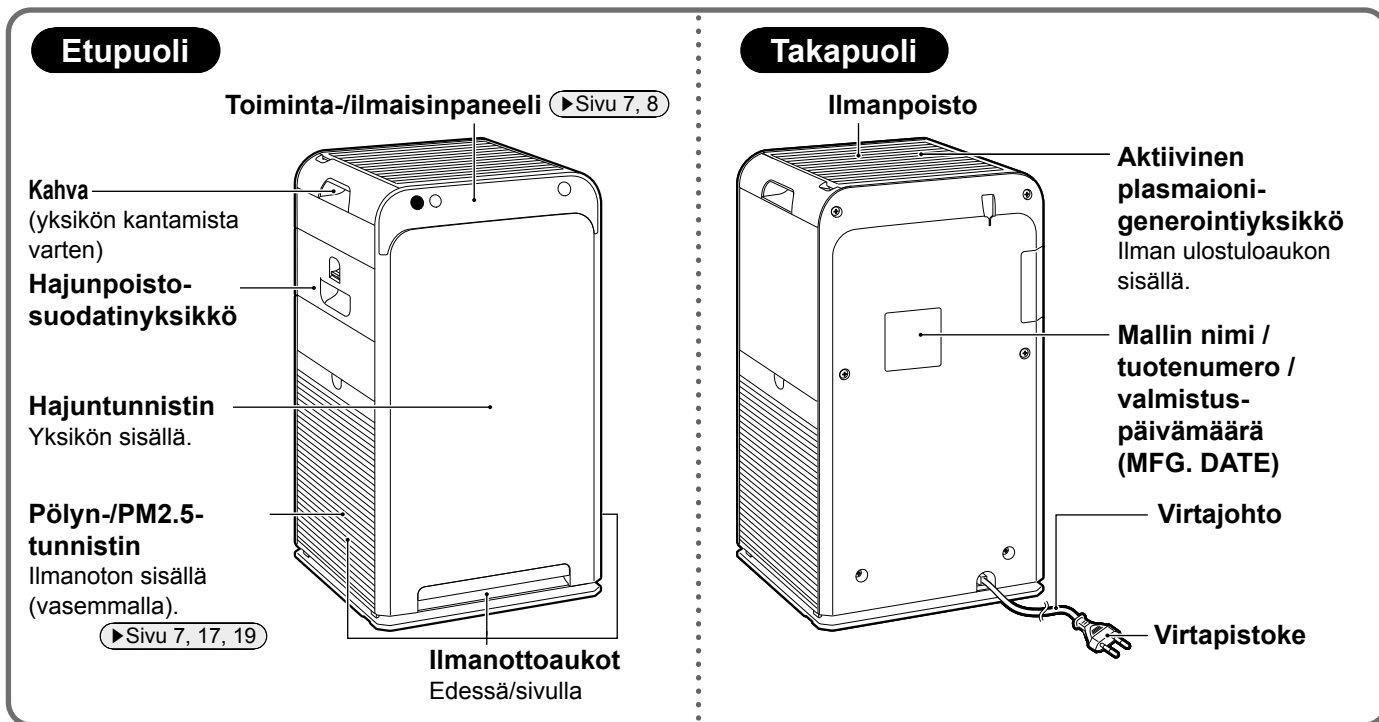

Tärkeimmät irrotettavat osat

Huomio

Toimintahäiriöiden välttämiseksi käytä yksikköä vain, kun kaikki osat on kiinnitetty.

Etupuoli

Pölynkeräyssuodatin (sähköstaattinen HEPA-suodatin)
(Valkoinen suodatin) ▶Sivu 20

Ulosvirtaussäleikkö ▶Sivu 19

Streamer-yksikkö
▶Sivu 21

Streamer-yksikön kansi ▶Sivu 21

Hajunpoistosuodatinyksikkö
(Musta suodatin: hajunpoistosuodatin)
▶Sivu 20

Esisuodatin ▶Sivu 19

Osien nimet ja toiminnot

Toiminta-/ilmaisipaneeli

Kun merkkivalo vilkkuu [Sivu 23](#)

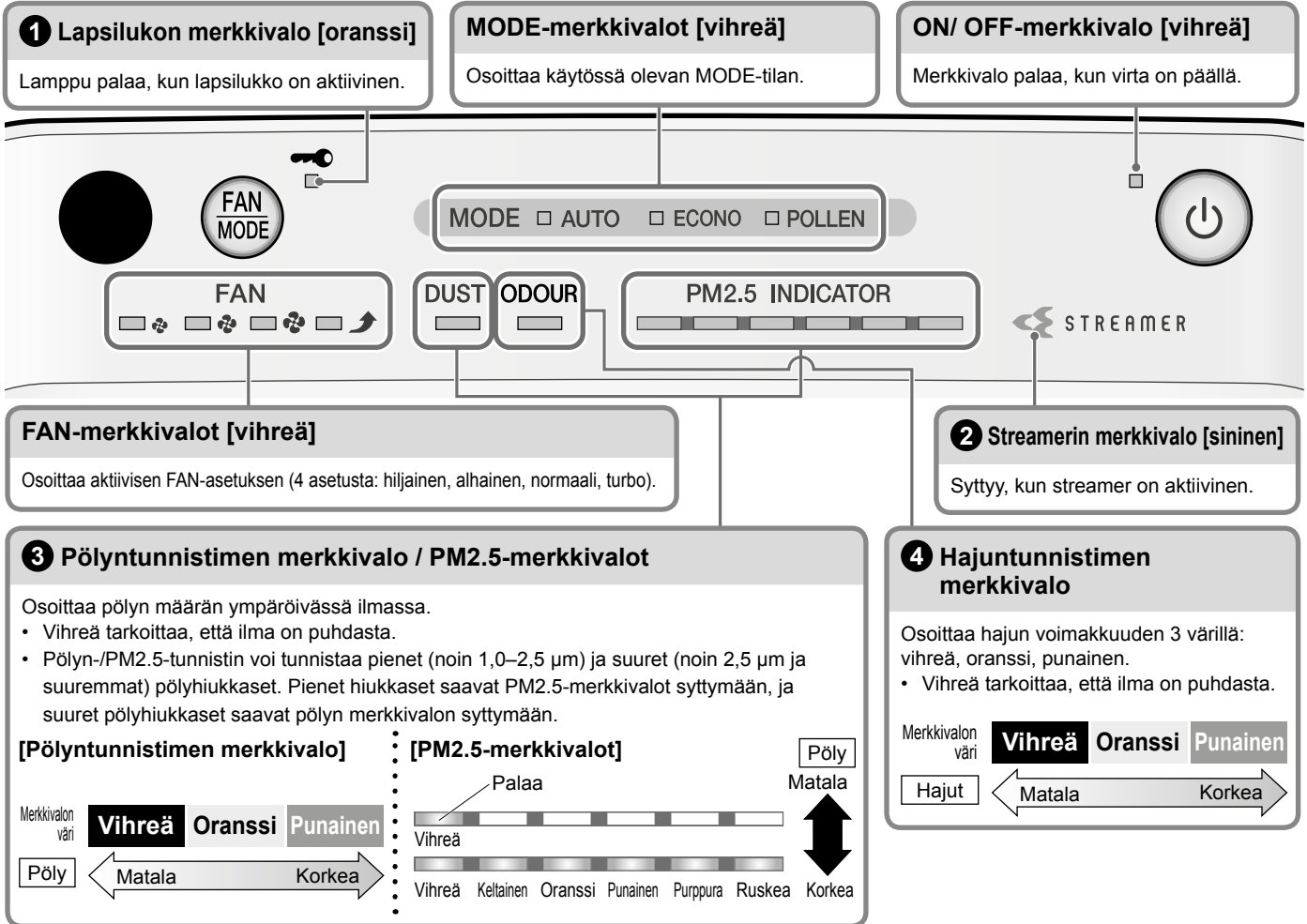

1 Tietoja lapsilukon merkkivalosta

- Kun se palaa, toimintoja rajoitetaan. Kun painikkeita painetaan, vain 3 lyhyttä äänimerkkiä kuuluu, jotta estetään lasten tekemät virheet. [Sivu 15](#)

2 Tietoja streamerin merkkivalosta

- Tämä merkkivalo palaa streamerin toiminnan aikana. Streamerin toiminta riippuu ilman epäpuhtaustasosta.
- Jos streamerin poiston tuottama sihisevä ääni tai otsonin haju häiritsee, aseta streamerin lähtö alhaiseksi. [Sivu 16](#)

3 Tietoja pölyntunnistimen merkkivalosta / PM2.5-merkkivalosta

- Kun käyttö aloitetaan, merkkivalo palaa vihreänä ensimmäisen minuutin (noin) ajan ilman epäpuhtaustasosta riippumatta.
- Pölyn-/PM2.5-tunnistin saattaa reagoida heikosti FAN-asetuksen Turbo aikana tai kun ilmavirta on suuri AUTO FAN -tilassa. Voimakas ilmavirta vetää pölyä ilmanottoon, ennen kuin pölyn-/PM2.5-tunnistin voi havaita sen. Tämä normaalia (ei toimintahäiriö).
- Jos pölyn-/PM2.5-tunnistin reagoi heikosti, muuta tunnistimen herkkyyasetusta. [Sivu 17](#)

Pölyn-/PM2.5-tunnistimen havaitsemisalue

Havaittava aine
huonepöly, tupakansavu, siitepöly, punkkien ulosteet ja jäännökset, lemmikkien karvat, dieselhiukkaset
Toisinaan havaittavissa
höyry, öljysavu

4 Tietoja hajuntunnistimen merkkivalosta

- Jos käyttö aloitetaan heti virtapistokkeen kytkemisen jälkeen, merkkivalo palaa vihreänä ensimmäisen minuutin ajan (noin).
- Jos hajun voimakkuus ei muutu, tunnistin ei välttämättä reagoi, vaikka ilmassa olisi voimakas haju.
- Seuraaventyypisiä hajuja ei välttämättä havaita: lemmikkien hajut, joissa ei ole ammoniakkia, valkosipulin haju yms.
- Koska hajun aistiminen on yksilöllistä, eräissä tapauksissa saatetaan aistia hajua, kun merkkivalo on vihreä.
Jos haju häiritsee, vaihda manuaaliseen ilmavirran nopeuteen ja valitse suuri ilmavirran nopeus. [Sivu 12](#)

Hajuntunnistimen havaitsemisalue

Havaittava aine
tupakan, ruoanlaiton ja lemmikkien hajut, WC:n hajut, jätteiden ja homeen hajut, suihkeet, alkoholi
Toisinaan havaittavissa
äkilliset lämpötilan/kosteuden muutokset, höyry, öljysavu, polttotoimisten lämmityslaitteiden pakokaasu

Hajuntunnistimen peruserkkyys määritetään hajutasoilla ensimmäisen minuutin aikana (noin), kun virtapistoke kytketään ensimmäisen kerran. Kytke virtapistoke, kun ilma on puhdasta (hajutonta).

Toiminta-/ilmaisipaneeli

Signaalin vastaanotin

Vastaanottaa kaukosäätimen signaalit. Vastaanottoääniä kuuluu, kun signaaleja vastaanotetaan, vahvistuksena vastaanoton onnistumisesta.

- Toimenpide alkaa... 2 lyhyttä äänimerkkiä
- Asetuksen muutos... 1 lyhyt äänimerkki
- Toimenpide loppuu... 1 pitkä äänimerkki

FAN/MODE-painike

Paina, kun haluat vaihtaa FAN-asetusten ja MODE-tilojen välillä. ▶Sivu 12–14

ON/OFF-painike

Paina, kun haluat kytkeä virran päälle tai pois. ▶Sivu 12

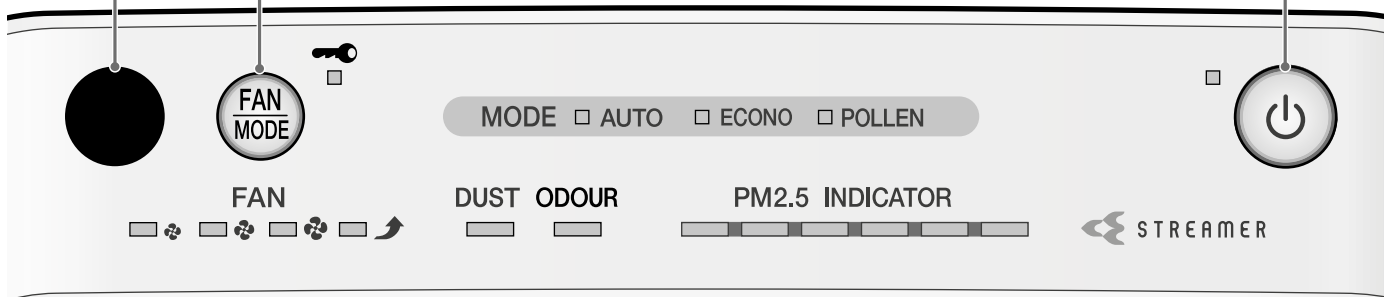

Kaukosäädin

Signaalilähetin

- Lähettää signaaleja yksikköön.
- Yksikkö ei välttämättä voi vastaanottaa signaaleja, jos esimerkiksi verho estää signaalit.
- Suurin tiedonsiirtoetäisyys on noin 6 m (suora linja).

ON/OFF-painike

Paina, kun haluat kytkeä virran päälle tai pois. ▶Sivu 12

MODE-painike

Paina, kun haluat vaihtaa MODE-tilojen välillä. ▶Sivu 13, 14

FAN-painike

Paina, kun haluat vaihtaa FAN-asetusten välillä. ▶Sivu 12

BRIGHTNESS-painike

Paina, kun haluat vaihtaa kirkaustasoa (KIRKAS, HIMMEÄ, POIS*).
*Kaikkia valoja ei sammuteta. ▶Sivu 15

LOCK-painike

Estää lapsia käyttämästä väärin.

▶Sivu 15

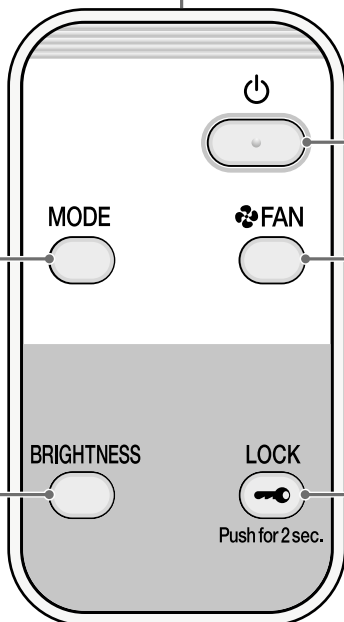

Tarvikkeet

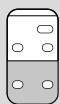

Kaukosäädin..... 1



Kaukosäätimen teline..... 1

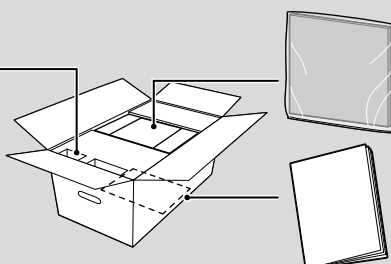

Hajunpoistosuodatin..... 1
Kiinnitä yksikköön ennen käyttöä.

Käyttöopas..... 1
Pakkauslaatikon pohjalla.

Toimenpiteet ennen käyttöä

1 Yksikön sijoittaminen

Irrota ennen asentamista pohjasta kiinnitysteippi, jolla virtajohto on kiinnitetty, ja ota sitten virtajohto pois.

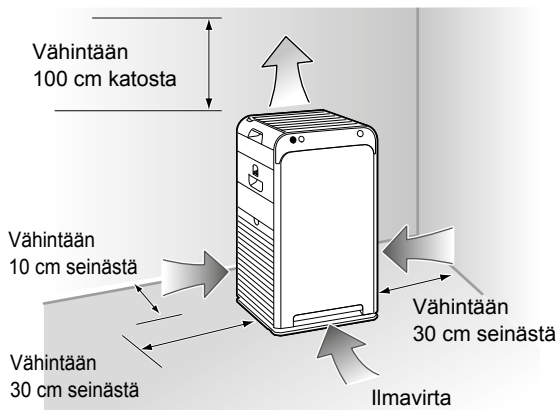
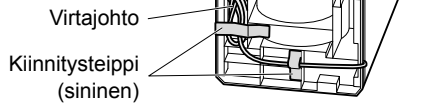

Vihjeitä hyvään sijoittamiseen

- Valitse paikka, josta ilmavirta saavuttaa kaikki huoneen alueet.
- Aseta vakaalle pinnalle. Jos yksikkö asetetaan epävakaalle pinnalle, sen tuottamat värinät saattavat vahvistua.
- Jos yksikön sisällä oleva virtapiiri tai kaapelit aiheuttavat häiriöitä TV-ruudun kuvaan tai staattisen kohinan kuulumista lähellä olevista radioista tai stereoista, siirrä yksikkö vähintään 2 m:n päähän laitteesta. Pidä myös langattomat puhelimet ja radio-ohjattavat kellot etäällä yksiköstä.

Huomio

- Seinien värjäytymisen välttämiseksi sijoita yksikkö kuvan sijoittelumittojen mukaisesti. Huomaa kuitenkin, että koska tämä yksikkö vetää sisään likaista ilmaa, tietyntyyppiset seinät saattavat värjäytyä, vaikka mittoja noudatettaisiin. Jätä tällaisissa tapauksissa riittävästi tilaa yksikön ja seinän väliin.
- Jos ilmanpuhdistinta käytetään pitkään samassa paikassa, lattia ja ympäröivät seinät saattavat värjäytyä, koska ilmanottoaukkoihin. Säännöllistä puhdistusta suositellaan.

Älä käytä seuraavalaissa paikoissa

- **Suorassa auringonvalossa olevat paikat**
(Kaukosäätimen signaalin vastaanotto saattaa heiketä, tai väri saattaa haalistua)
- **Paikat, jotka ovat lähellä polttotoimisia lämmityslaitteita ja muita laitteita, joiden lämpötila on korkea**
(Seurauksena voi olla ylikuumentumista johtuvaa haalistumista/vääntymistä)
- **Paikat, joissa käytetään kemikaaleja ja lääkkeitä, kuten sairaalat, tehtaat, laboratoriot, kauneussalongit ja valokuva-laboratoriot**
(Höyrystyneet kemikaalit ja liuottimet voivat heikentää mekaanisia osia ja johtaa toimintahäiriöön)
- **Paikat, joissa on korkeita sähkömagneettisten aaltojen tasoa, kuten lähellä sähkömagneettista keitintä, kaiuttimia tms.**
Yksikkö ei välttämättä toimi oikein.
- **Paikat, jotka ovat alttiita kynttilöiden, tuoksukynttilöiden tms. tuottavalle noelle (johtavalle pölylle).**
Suodattimien suorituskyky saattaa heikentyä, mistä seuraa huoneen likaantuminen sieppaamatta jääneen pölyn kertymisen takia.

■ Älä käytä silikonia* sisältävää kosmetiikkaa tms. yksikön lähellä.

- * Hiustenhoitotuotteet (kaksihaaraisen hoitoaineet, muotoiluvahto, hiustenhoitoaineet jne.), kosmetiikka, antiperspirantit, sähköisyydenestoaineet, vedenkestävät suihkeet, kiiltoaineet, lasinpuhdistusaineet, kemialliset pyyhkeet, vaha yms.
- Eristysaineet, kuten silikoni, voivat tarttua streamer-yksikön neulaan, eikä streamerin purkausta välttämättä tuoteta.
- Pölynkeräyssuodatin saattaa tukkeutua aiheuttaen ilmanpuhdistuskapasiteetin heikkenemisen.

■ Älä käytä ultraäänikostutinta tai vastaavaa laitetta yksikön lähellä.

- Pölynkeräyssuodatin saattaa tukkeutua aiheuttaen ilmanpuhdistuskapasiteetin heikkenemisen.

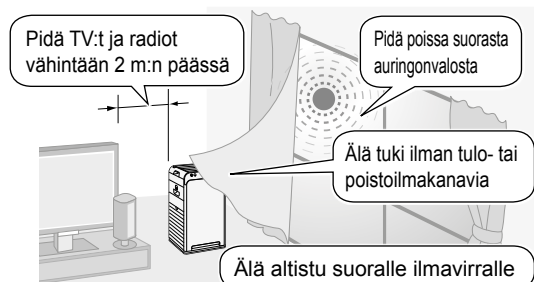

Tee nämä vaiheet ennen virtapistokkeen asettamista.

2 Hajunpoistosuodattimen kiinnittäminen

1. Poista hajunpoistosuodatinyksikkö pääyksiköstä. ▶Sivu 20

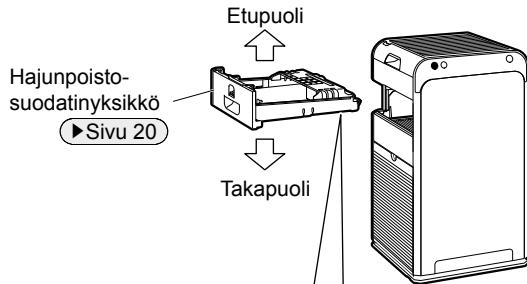

Hajunpoistosuodatinyksikön takapuoli

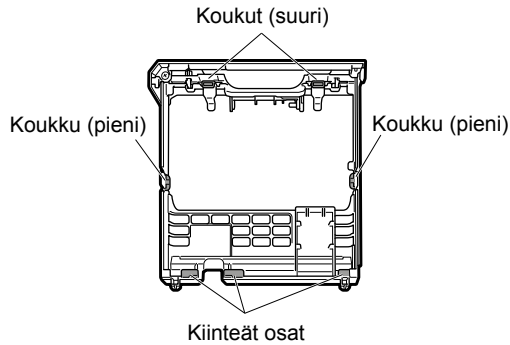

2. Poista hajunpoistosuodatin pussista.

Käytä käsineitä, jotta hajunpoistosuodattimessa oleva pöly ei likaa käsiäsi.

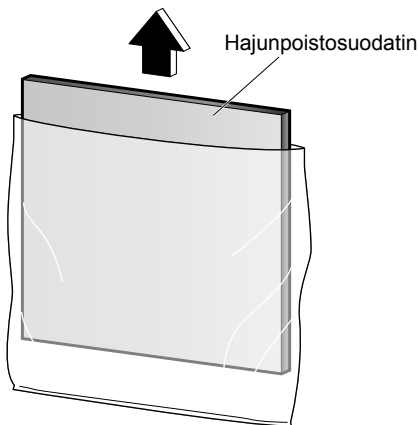

3. Käännä hajunpoistosuodatinyksikkö ympäri ja kiinnitä hajunpoistosuodatin.

- ① Aseta hajunpoistosuodatin kiinteiden osien alle (3 kohtaa).
- ② Levitä kehystä ja aseta hajunpoistosuodatin koukkujen (pienet) alle 2 kohdassa.

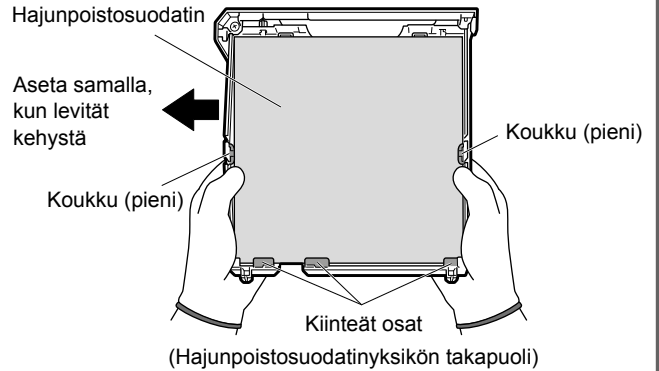

- ③ Samalla, kun painat koukkujen (suuri) ulkonemia hajunpoistosuodatinyksikön etupuolella, paina hajunpoistosuodatin sisään ja kiinnitä asettamalla se koukkujen (suuri) alle 2 kohdassa.

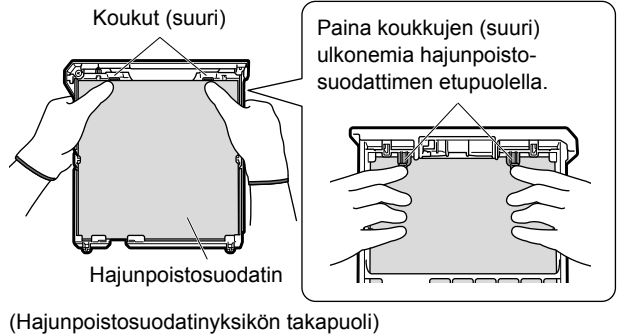

- ④ Tarkista uudelleen, että hajunpoistosuodatin on asetettu koukkujen (suuri) alle.

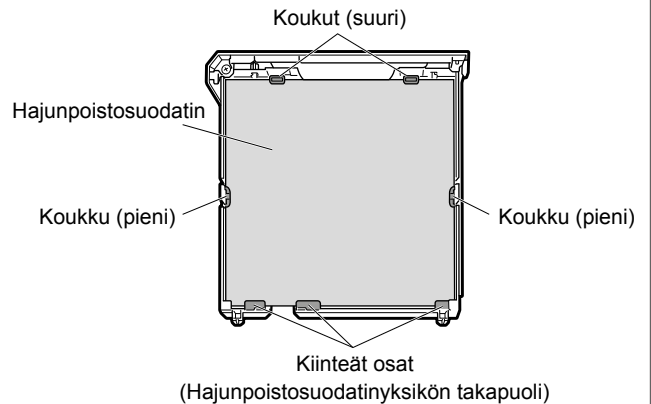

4. Asenna hajunpoistosuodatinyksikkö pääyksikköön. ▶Sivu 20

- Jos käyttöä aloitettaessa hajuntunnistimen merkkivalo vilkkuu, hajunpoistosuodatinta ei ole kiinnitetty kunnolla.
- Noudata paikallisia jätteiden lajittelusääntöjä, kun hävität suodatinpussin ja sikkatiivin.

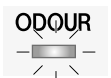

Toimenpiteet ennen käyttöä

3 Kaukosäätimen valmistelu

1. Kiinnitä kaukosäätimen teline.

- Aseta kaukosäätimen telineen koukku yksikön takana olevaan loveen.

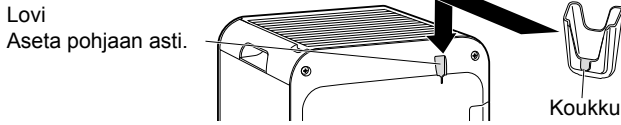

2. Vedä läpinäkyvä liuska ulos.

- Kun läpinäkyvä liuska on irrotettu, kaukosäädin on käyttövalmis.

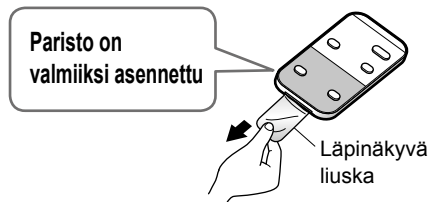

Käyttö

- Osoita kaukosäätimen signaalilähtimellä yksikön signaalivastaanotinta. Yksikkö ei välttämättä voi vastaanottaa signaaleja, jos esimerkiksi verho estää signaalit.
- Suurin tiedonsiirtoetäisyys on noin 6 m (suora linja).

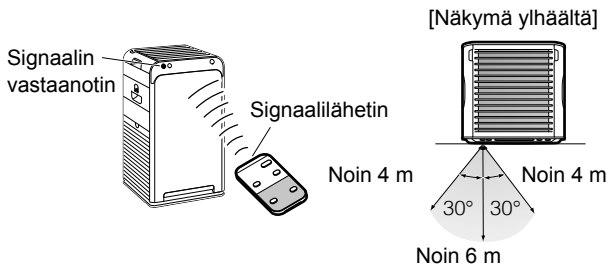

Tietoja kaukosäätimestä

- Älä pudota kaukosäädintä tai anna sen kastua. (Seurauksena voi olla toimintahäiriö)
- Signaalien vastaanotto saattaa olla heikko huoneissa, joissa on sähkösytytintyyppisiä loistevaloja (vaihtomuunnintyyppiset lamput yms.).
- Älä käytä lähellä valaisimia (1 m:n säteellä). (Kaukosäätimen signaalien vastaanotto saattaa heiketä, tai väri saattaa haalistua)

Pariston vaihtaminen

- Siirrä kaukosäätimen pohjassa olevan paristoalustan salpaa nuolen suuntaan.
- Vedä paristoalusta ulos.
- Vaihda paristo.
- Palauta paristoalusta alkuperäiseen asentoonsa.

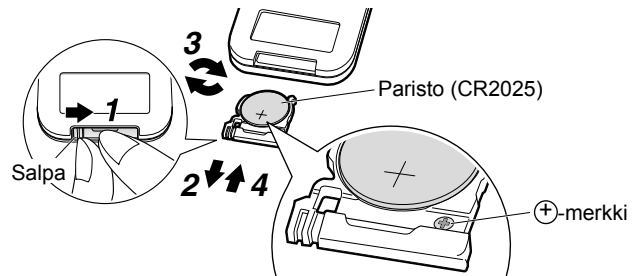

Lataa paristo niin, että sen +-puoli ja paristoalustan se puoli, jossa on ⊕-merkki, osoittavat samaan suuntaan

Tietoja paristosta

- Pidä paristot poissa lasten ulottuvilta. Jos paristo nielaistaan, hakeudu välittömästi lääkärin hoitoon.
- Jotta pariston vuotamisesta tai rikkoutumisesta ei aiheutuisi vammoja tai vahinkoja, poista paristo, jos tuotetta ei käytetä pitkään aikaan.
- Jos pariston elektrolyyttiä joutuu silmiin, älä hiero silmiä. Huuhtelee sen sijaan silmät välittömästi vesijohtovedellä ja hakeudu lääkärin hoitoon.
- Älä altista paristoja lämmölle tai tulelle. Älä pura tai muuta paristoja. Pariston eristys tai muut sisällä olevat osat saattavat vaurioitua, mistä voi seurata pariston vuotaminen, rikkoutuminen tai ylikuumeneminen.
- Kun hävität pariston, eristä napa laittamalla sen päälle teippiä tms. (Seurauksena voi olla ylikuumeneminen, rikkoutuminen tai tulipalo, jos säilytetään yhdessä muiden metalliesineiden tai paristojen kanssa) Noudata paikallisia jätteiden lajittelusääntöjä, kun hävität paristoja.
- Yleensä paristo vaihdetaan kerran vuodessa, mutta jos signaalien vastaanotto heikkenee, paristo täytyy vaihtaa uuteen (CR2025).
- Paristot, joiden viimeinen käyttöpäivä on lähellä, täytyy ehkä vaihtaa nopeammin.
- Valmiiksi asennettu paristo on tarkoitettu yksikön alkukäyttöön, ja se täytyy ehkä vaihtaa alle 1 vuoden sisällä.

4 Virtapistokkeen asettaminen pistorasiaan

- Hajuntunnistimen peruserkkyys määritetään hajutasoilla ensimmäisen minuutin aikana (noin), kun virtapistoke kytketään ensimmäisen kerran.

Kytke virtapistoke, kun ilma on puhdasta (hajutonta).

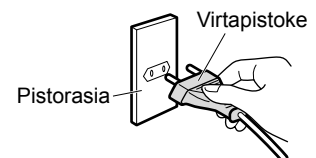

VAROITUS

Älä sammuta yksikköä irrottamalla se pistorasiasta. (Seurauksena voi olla ylikuumentumisesta johtuva tulipalo tai sähköisku)

Käyttö

Käyttö

Kaukosäädin

Käyttö kaukosäätimellä.

Yksikkö

Käyttö yksikön toiminta-/ilmaisipaneelin kautta.

Kaukosäätimellä voidaan tehdä yksityiskohtaisia asetuksia.

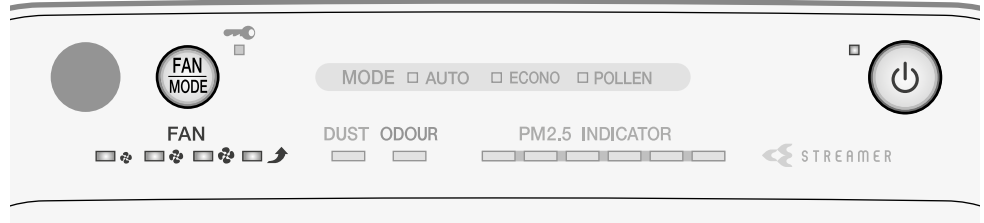
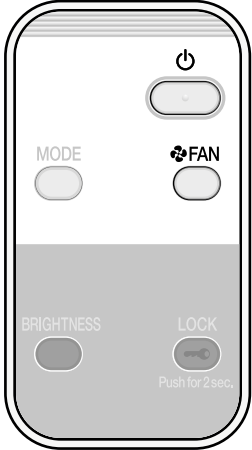

Ilmanpuhdistustoiminnon käyttäminen (toiminnon kytkeminen päälle/pois)

Puhdistaa huoneessa olevaa ilmaa.

Kaukosäädin

Paina  .

Yksikkö

Paina  .

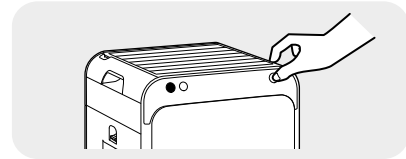

- Sammuta painamalla uudelleen.
- ON/OFF-merkkivalo [vihreä] syttyy.

Huomio





- Älä siirrä yksikköä tai kiinnitä tai irrota osia yksiköstä, kun se on toiminnassa. Seurauksena voi olla rikkoutuminen tai toimintahäiriö.

Huomautus

- Ostohetkellä yksikön asetuksina ovat ilmanpuhdistustoiminta, AUTO FAN MODE, ja aktiivinen plasmaionigenerointiyksikkö on päällä.
- Kun yksikkö kytetään irti verkkovirrasta tai sammutetaan, se käyttää viimeksi käytettyjä asetuksia, kun se seuraavan kerran kytketään päälle.
- Toiminta-asetuksia ei voi muuttaa noin 2 sekunnin kuluessa siitä, kun virtapistoke kytkettiin.

Ilmavirran nopeuden muuttaminen

Valitse haluamasi FAN-asetus.

 : Hiljainen  : Matala  : Normaali  : Turbo * Symbolien koko vaihtelee FAN-asetuksen mukaan.

Kaukosäädin

Paina  .

- Jokainen painallus vaihtaa FAN-merkkivaloja [vihreä].

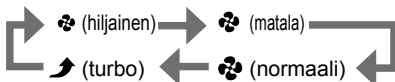



Yksikkö

Paina  .

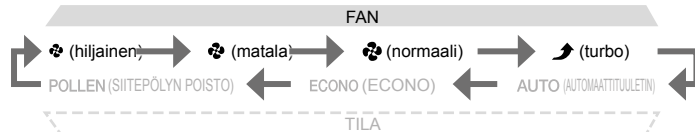
- Jokainen painallus vaihtaa FAN-merkkivaloja [vihreä] ja MODE-merkkivaloja [vihreä].



Tietoja FAN-asetuksista

-  **Hiljainen** Leppeää tuulta tulee. Suositellaan käytettäväksi nukkumisaikaan. Koska hajunpoistokapasiteetti alenee, FAN-asetukseksi kannattaa valita Normaali tai korkeampi, jos hajuja täytyy poistaa huoneesta nopeasti.
-  **Turbo** Ympäröivä ilma puhdistetaan nopeasti käyttämällä suurta ilmavirtaa. Tämän käyttämistä suositellaan, kun huonetta siivotaan.

Hyödylliset toiminnot

Kaukosäädin

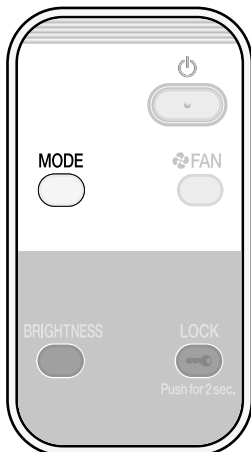

Yksikkö

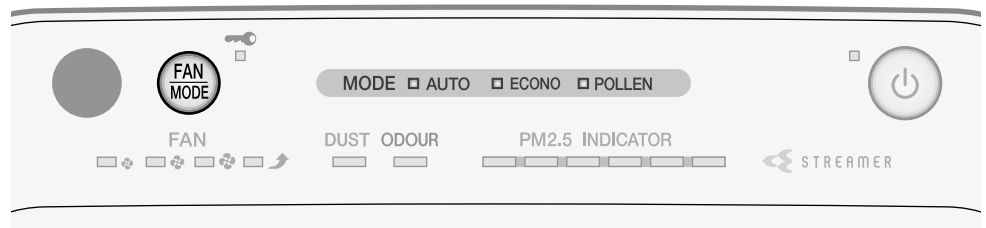

Yksikön käyttäminen jossain tilassa

Valitse tarpeisiisi sopiva MODE.

Ilmavirtaa säädetään automaattisesti, kun yksikkö käy jossakin tilassa.

Kaukosäädin

Paina .

- Jokainen painallus vaihtaa MODE-merkkivaloja [vihreä].

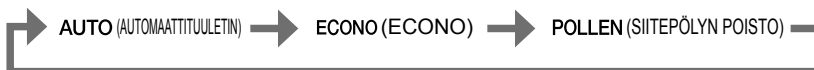

Yksikkö

Paina .

- Jokainen painallus vaihtaa MODE-merkkivaloja [vihreä] ja FAN-merkkivaloja [vihreä].



TILA

Käyttö ja toiminnot

AUTO FAN

Automaattinen ilmavirran nopeuden säätö

FAN-asetusta (hiljainen, alhainen, normaali, korkea) säädetään automaattisesti ilman epäpuhtauksien mukaan.

Puhdistusteho lisääntyy, kun ilmavirran nopeus kasvaa.

- Ilmanpuhtauden taso vastaa ympäröivässä ilmassa olevaa pölyn määrää ja hajujen voimakkuutta.

Energian säästäminen

ECONO-tilan virransäästötilassa FAN-asetus vaihtaa automaattisesti vain Hiljainen- ja Alhainen-asetuksen välillä. Virrankulutus (*1) ja käyttöäänät vähenevät.

Jos ilma on puhdasta, tarkkailutila aktivoituu automaattisesti hetken kuluttua.

Suosittelaa käytettäväksi nukkumisaikaan.

*1 AUTO FAN -tilaan (noin 10,3 Wh) verrattuna virrankulutus ECONO-tilassa (noin 6,7 Wh) on noin 3,6 Wh pienempi.

Testin olosuhteet: käyttö 10 m²:n alueella 1 tunnin ajan. Olettaen, että 1 savuke poltettiin heti yksikön päälle kytkemisen jälkeen.

Virransäästötila

FAN-asetus vaihtaa automaattisesti Hiljainen- ja Alhainen-asetuksen välillä.

Jos ilma on puhdasta, hetken kuluttua...



Jos pölyä tai hajua havaitaan...

Tarkkailutila

- Tuuletin käynnistyy ja pysähtyä ajoittain. Pölyä ja hajua tarkkaillaan.
- Seuraavat toiminnot poistetaan käytöstä, mikä vähentää virrankulutusta entisestään.

Virtaus OFF

Aktiivinen plasmaioni OFF

ECONO

- Koska FAN-asetukseksi on rajoitettu Hiljainen ja Alhainen, ilmanpuhdistuskapasiteetti alenee.
- Koska ilmaa ei vedetä sisään, kun tuuletin on pysäytetty, pölyn-/PM2.5-tunnistimen ja hajuntunnistimen herkkyys alenee. Voit estää tämän herkkyuden alenemisen poistamalla tarkkailutilan käytöstä. ►Sivu 18
- FAN-asetusta säädetään automaattisesti. Ilmavirtaa ei voi säätää manuaalisesti.

SIITEPÖLYN POISTO

Siitepölyn määrän pienentäminen

Leppeä ilmavirta luodaan vaihtamalla 5 minuutin välein FAN-asetuksen Normaali ja Matala välillä niin, että siitepöly voidaan imeä sisään ja ottaa kiinni, ennen kuin se pääsee lattialle.

- FAN-asetusta säädetään automaattisesti. Ilmavirtaa ei voi säätää manuaalisesti.

Hyödylliset toiminnot

Kaukosäädin

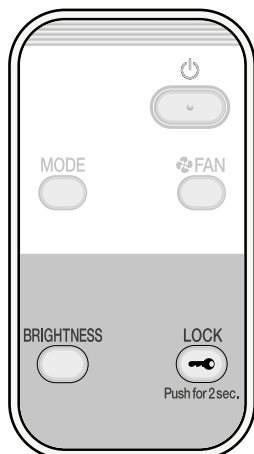

Yksikkö

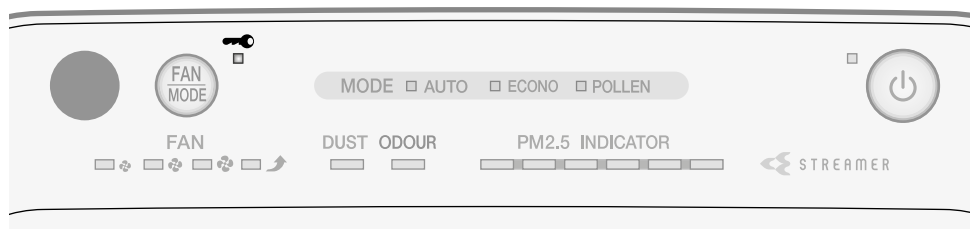

Lapsilukon käyttäminen

Painikkeiden toimintaa rajoitetaan lasten varalta.

Kaukosäädin

Pidä  **painettuna noin 2 sekunnin ajan.**

Yksikkö

Ei voi asettaa yksiköstä.

- Poista lapsilukko käytöstä pitämällä  painettuna uudelleen 2 sekunnin ajan.
- Kun lapsilukko on aktiivinen, toimintoja rajoitetaan. Kun painikkeita painetaan, vain 3 lyhyttä äänimerkkiä kuuluu, jotta estetään lasten tekemät virhetoiminnot.

Huomautus

- Jos yksikkö kytketään pois päältä, kun lapsilukko on aktiivinen, lapsilukko poistetaan käytöstä.
- Lapsilukon merkkivalo [oranssi] palaa, kun toiminto on aktiivinen.

Merkkivalojen kirkkauden säätäminen

Merkkivalojen kirkkautta voidaan säätää.

Kaukosäädin

Paina  .

Yksikkö

Ei voi asettaa yksiköstä.

- Paina, kun haluat vaihtaa asetusten välillä.



Huomautus

- Tämä toiminto on hyödyllinen, jos merkkivalot häiritsevät nukkumisaikaan tms.
- ON/OFF-merkkivalo ei sammu, vaikka kirkkaudeksi valittaisiin POIS. Tämän merkkivalon asetukseksi tulee HIMMEÄ.
- Jos jotain alla olevaa painiketta painetaan, kun kirkkaudeksi on valittu POIS, kirkkaudeksi vaihtuu HIMMEÄ ja sitten noin 10 sekunnin kuluttua jälleen POIS.

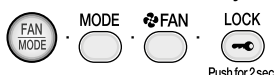

Lisäasetukset

Jos streamerin poiston tuottama sihisevä ääni tai otsonin haju häiritsee

*Asetus ostohetkellä



Streamerin lähtöasetukset

Normaali*

Matala

Asetusten tekeminen **Kaukosäädin**

Pidä painikkeita  ja  painettuna noin 3 sekuntia, kun virtapistoke on kytketty ja yksikkö on pois päältä.

- Aina kun painikkeita  ja  pidetään painettuina noin 3 sekuntia, asetus vaihtuu Normaalin ja Matalan välillä.

[Kun asetukseksi vaihdetaan Matala]

Lyhyt äänimerkki kuuluu, ja streamerin merkkivalo vilkkuu noin 5 sekuntia.



[Kun asetukseksi vaihdetaan Normaali]

Lyhyt äänimerkki kuuluu, ja streamerin merkkivalo syttyy noin 5 sekunniksi.



■ Streamerin toimintatila

Streamerin lähtöasetukset FAN/MODE-asetus		Normaali		Matala	
		FAN		TILA	
FAN	Hiljainen, Matala	ON-OFF*		OFF	
	Normaali	ON-OFF*		ON-OFF*	
	Turbo	PÄÄLLÄ		PÄÄLLÄ	
TILA	AUTO FAN, ANTI-POLLEN	ON-OFF*		ON-OFF*	
	ECONO	ON-OFF*		OFF	

*Streamerin toimintatila ON-OFF tarkoittaa, että streamer käynnistyy ja sammuu automaattisesti ilman epäpuhtauksien määrän ja FAN-asetuksen mukaan.

- Streamerin merkkivalo sammuu, kun streamer ei ole toiminnassa.

Huomautus

- Streamerin asetukseksi kannattaa valita Normaali, sillä hajunpoistokapasiteetti alenee, jos asetuksena on Matala.
- Asetukset säilyvät muistissa, vaikka yksikkö kytkettäisiin irti verkkovirrasta.

Kun haluat poistaa aktiivisen plasmaionilähdön pois päältä

*Asetus ostohetkellä

Aktiivisen plasmaionilähdön asetukset

ON*

OFF

Asetusten tekeminen **Kaukosäädin**

Pidä painikkeita  ja  painettuna noin 3 sekuntia, kun virtapistoke on kytketty ja yksikkö on pois päältä.

- Aina kun painikkeita  ja  pidetään painettuina noin 3 sekuntia, asetus vaihtuu välillä ON ja OFF.

[Kun asetukseksi vaihdetaan OFF]

Lyhyt äänimerkki kuuluu, ja pölyn merkkivalo ja hajuntunnistimen merkkivalo vilkkuvat vihreinä noin 5 sekuntia.



[Kun asetukseksi vaihdetaan ON]

Lyhyt äänimerkki kuuluu, ja pölyn merkkivalo ja hajuntunnistimen merkkivalo syttyvät vihreinä noin 5 sekunniksi.



Huomautus

- Asetukset säilyvät muistissa, vaikka yksikkö kytkettäisiin irti verkkovirrasta.
- Jos valitaan OFF, aktiivinen plasmaionipurkaus lakkaa. Pölyn ja hajujen poisto kuitenkin jatkuu.
- Jos otsonin haju häiritsee, valitse aktiivisen plasmaionilähdön asetukseksi OFF.**
- Jos otsonin haju häiritsee edelleen, aseta streamerin lähtö alhaiseksi.

Lisäasetukset

Jos pölyn-/PM2.5-tunnistimen herkkyys ei ole halutunlainen



*Asetus ostohetkellä

Pölyn-/PM2.5-tunnistimen herkkyysasetus

Korkea	Normaali*	Matala
--------	-----------	--------



Asetusten tekeminen **Kaukosäädin**

Yksikkö

1. Pidä yksikössä painiketta  painettuna noin 5 sekuntia, ja kun lyhyt äänimerkki kuuluu, paina kaukosäätimessä painiketta  samalla, kun pidät yksikössä painiketta  painettuna.

- Tätä asetusta voidaan muuttaa, un yksikkö on päällä tai pois päältä.

2. Vapauta molemmat painikkeet, kun lyhyt äänimerkki kuuluu.

- Yksi FAN-merkkivaloista ( (Matala),  (Normaali),  (Turbo)) vilkkuu noin 5 sekuntia, jonka jälkeen asetettua herkkyyttä vastaava merkkivalo syttyy.

3. Voit muuttaa herkkyysasetusta painamalla yksikössä painiketta .

- Jokainen painallus vaihtaa FAN-merkkivaloja herkkyuden muuttamista varten.

Herkkyuden **Korkea** asettaminen

► Valitse FAN-merkkivalo  (Turbo).

Herkkyuden **Matala** asettaminen

► Valitse FAN-merkkivalo  (Matala).

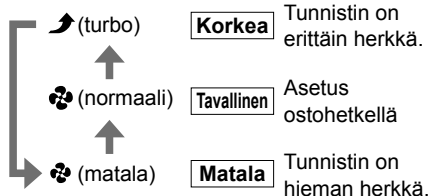

Korkea Tunnistin on erittäin herkkä.

Tavallinen Asetus ostohetkellä

Matala Tunnistin on hieman herkkä.

- FAN-merkkivalot osoittavat herkkyysasetukset. Jos FAN-merkkivalot eivät vaihdu, kytke yksikkö irti pistorasiasta, odota vähintään 5 sekuntia, kytke sitten virtapistoke takaisin ja toista yllä oleva menettely alusta.

4. Paina kaukosäätimessä painiketta , kun uusi asetus on valittu.

- Lyhyt äänimerkki kuuluu, ja uusi asetus vilkkuu. Kytke yksikkö irti pistorasiasta, kun merkkivalo vilkkuu, odota vähintään 5 sekuntia ja kytke sitten virtapistoke uudelleen. Asetus on nyt tehty.
- Jos tätä menettelyä ei suoriteta, yksikkö ei pala normaaliin toimintatilaan.

Huomautus

- Asetukset säilyvät muistissa, vaikka yksikkö kytkettäisiin irti verkkovirrasta.

Jos haluat kytkeä tarkkailutilan (ECONO-tilassa) pois päältä

*Asetus ostohetkellä

Tilojen asetukset ECONO-tilassa



Tarkkailu
ON*

Tarkkailu
OFF

Asetusten tekeminen

Kaukosäädin

Yksikkö

1. Pidä yksikössä painiketta  painettuna noin 5 sekuntia, ja kun lyhyt äänimerkki kuuluu, paina kaukosäätimessä painiketta  samalla, kun pidät yksikössä painiketta  painettuna.

- Tätä asetusta voidaan muuttaa, un yksikkö on päällä tai pois päältä.

2. Vapauta molemmat painikkeet, kun lyhyt äänimerkki kuuluu.

- FAN-merkkivalo  (hiljainen) ja ECONO MODE -merkkivalo syttyvät vilkuttuaan ensin noin 5 sekuntia. ECONO MODE -merkkivalo syttyy tai vilkkuu tarkkailutilan ON/OFF-tilan mukaan.

3. Voit muuttaa asetusta painamalla yksikössä painiketta .

- Jokainen painallus ECONO MODE -merkkivalon päälle tai pois. (FAN-merkkivalo  (Hiljainen) jää palamaan.)

Tarkkailutilan kytkeminen tilaan **ON**

► Kytke ECONO MODE -merkkivalo päälle.

ECONO **ON** Asetus ostohetkellä

Tarkkailutilan kytkeminen tilaan **OFF**

► Sammuta ECONO MODE -merkkivalo.

ECONO **OFF**

- ECONO MODE-merkkivalo osoittaa asetuksen. Jos ECONO MODE-merkkivalo ei vaihdu, kytke yksikkö irti pistorasiasta, odota vähintään 5 sekuntia, kytke sitten virtapistoke takaisin ja toista yllä oleva menettely alusta.

4. Paina kaukosäätimessä painiketta , kun uusi asetusta on valittu.

- Lyhyt äänimerkki kuuluu, ja FAN-merkkivalo  (Hiljainen) vilkkuu. Kun tarkkailutila on käytössä, myös ECONO MODE -merkkivalo vilkkuu. Kytke yksikkö irti pistorasiasta, kun merkkivalo vilkkuu, odota vähintään 5 sekuntia ja kytke sitten virtapistoke uudelleen. Asetus on nyt tehty.
- Jos tätä menettelyä ei suoriteta, yksikkö ei pala normaaliin toimintatilaan.

Huomautus

- Asetukset säilyvät muistissa, vaikka yksikkö kytkettäisiin irti verkkovirrasta.

Muista irrottaa yksikkö pistorasiasta ennen puhdistus- ja huoltotöitä. (Muuten seurauksena voi olla sähköisku tai vammoja)

Huolto

Ulosvirtaussäleikkö

Kun liasta tulee ongelma

Pyysi

Pese/huuhtele

- Pyyhi lika pois pehmeällä, kostealla liinalla ja huuhtele vedellä.
- Älä käytä kovaa harjaa tms. (Seurauksena voi olla vaurio)
- Jos likaa on kertynyt paljon, anna osan liota haaleassa tai huoneenlämpöisessä vedessä, johon on lisätty neutraalia keittiöpuhdistusainetta, huuhtele puhdistusaine huolellisesti pois ja jätä osa varjoon kuivumaan.

Irrutus

- Aseta sormet yksikön yläosassa oleviin loviin ja nosta.

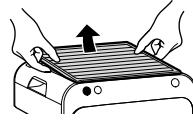

Kiinnitys

- Kiinnitä huomiota suuntaan ja kiinnitä tukevasti.

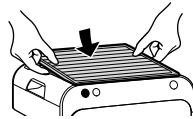

Yksikkö

Kun liasta tulee ongelma

Pyysi

- Pyyhi lika pois pehmeällä, kostealla liinalla.
- Jos likaa on kertynyt paljon, pyyhi se pois liinalla, jota on kostutettu neutraalilla keittiöpuhdistusaineella.
- Älä käytä kovaa harjaa tms. (Seurauksena voi olla vaurio)

Esisuodatin (edessä/vasemmalla/oikealla)

Noin 2 viikon välein

Imuroi

Pese/huuhtele

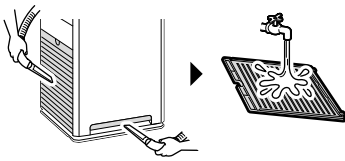

- Kun pöly on poistettu pölynimurilla, irrota suodatin, pese se vedellä ja jätä se sitten varjoon kuivumaan.
- Käytä pehmeää harjaa, kun puhdistat ristikon välejä.

Huomio

- Älä käytä vanupuikkoa, kovaa harjaa tms. (Seurauksena voi olla suodattimen rikkoutuminen osittain)
- Älä käytä voimaa. (Seurauksena voi olla suodattimen rikkoutuminen/vaurioituminen osittain)

Irrutus

- Tartu esisuodattimen loveen ja vedä.

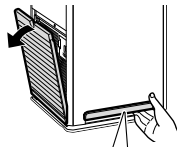

- 1 Tartu esisuodattimen jompaankumpaan päähän peukalo vasten yksikköä.



- 2 Vedä itseäsi kohti.

Kiinnitys

- Aseta koukut (2 kohtaa) yksikköön ja paina, kunnes kuulet lukittumisäänen.



- Koukku (2 kohtaa)

Vastakkainen puoli

- Aseta koukku (1 kohta) yksikköön. Paina kumpaakin päätä, kunnes ne kiinnittyvät kunnolla.

Koukku (1 kohta)



Näkymä ylhäältä

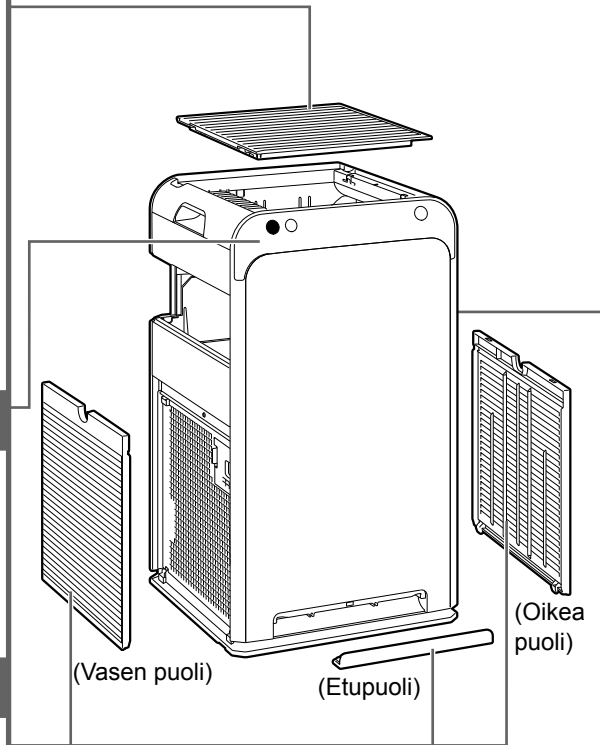

Pölyn-/PM2.5-tunnistin

Kun pölyä on kertynyt

Imuroi

- 1 Irrota esisuodatin (vasen puoli).
- 2 Imuroi pölyn-/PM2.5-tunnistimen ilmanottoon tarttunut pöly käyttämällä imurin rakosuutinta tai vastaavaa.

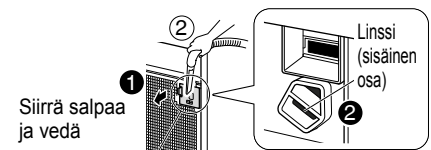

Pölyn-/PM2.5-tunnistimen ilmanotto

Noin 3 kuukauden välein

Pyysi

- 1 Irrota esisuodatin (vasen puoli) ja pölyn-/PM2.5-tunnistimen ilmanoton suojus.

- 2 Pyyhi linssi **kuivalla vanupuikolla**.



- Linssi
- Käytä valoa, jos vaikea nähdä

Poista linsin ympärille kertynyt pöly käyttämällä imurin rakosuutinta tai vastaavaa.

- 3 Aseta suojus paikalleen kunnolla. (Jos suojusta ei ole, seurauksena voi olla toimintahäiriö)

VAROITUS

- Älä käytä bensiiniä, petrolia, tinneriä, kiillotusainetta, parafiinia, alkoholia tms. (Seurauksena voi olla sähköisku, tulipalo tai murtuminen)
- Älä pese pääyksikköä vedellä. (Seurauksena voi olla sähköisku, tulipaloja tai toimintahäiriö/murtuminen)

Hajunpoistosuodatinyksikkö

Kun hajusta tai liasta tulee ongelma

Imuroi

Älä käytä vettä

- Irrota yksiköstä yhdessä kehyksen kanssa ja poista pöly imurilla.
- Jos hajusta tulee ongelma, jätä osa varjoisaan, tuuliseen paikkaan. (noin 1 päivä)
- Älä hankaa pintaa.
- Älä käytä vettä puhdistukseen. (Jos vettä käytetään, osa menettää muotonsa ja muuttuu käyttökelvottomaksi.) ▶ Sivu 24

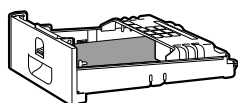

Älä irrota hajunpoistosuodatinta kehyksestä

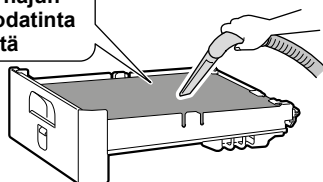

Irrotus

Tartu hajunpoistosuodatinyksikön vipuun ja kahvaan ja irrota.

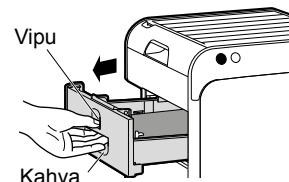

Kiinnitys

Kiinnitä hajunpoistosuodatinyksikkö kunnolla.



- Jos hajunpoistosuodatinyksikkö irtoaa tai sitä ei ole kiinnitetty kunnolla, hajuntunnistimen merkivalo vilkkuu.

Pölynkeräyssuodatin

Noin 10 vuoden välein Vaihda

Älä käytä vettä

Älä imuroi

- Älä käytä pölynimuria tai vettä puhdistukseen. (Jos suodatin vahingoittuu tai tulee reikiä tms., pöly pääsee suodattimen läpi ja pölyn keräysteho laskee.)

Tietoja osien vaihtoväleistä

- Vaihtoväli riippuu käyttötavoista ja yksikön sijainnista. Vakiovaihtoväli on noin 10 vuotta olettaen, että yksikköä käytetään päivittäin kodissa, jossa poltetaan päivittäin 5 savuketta. (Laskettu Japan Electrical Manufacturers' Association JEM1467 -standardin testausmenetelmän mukaisesti) Jos ympäristön ilman epäpuhtauspitoisuus on suuri, suodatin täytyy vaihtaa useammin. Vaihda pölynkeräyssuodatin, jos suodatin ei toimi.

Tietoja ostamisesta ja hävittämisestä

- Katso Erikseen myytävä osa. ▶ Sivu 22

Suodata tunniste

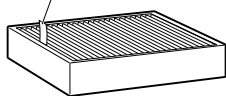

Irrotus

- ① Irrota hajunpoistosuodatinyksikkö.
- ② Vedä suodattimen kielekettä ylöspäin.
- ③ Pidä kiinni pölynkeräyssuodattimen alaosa ja nosta se ulos.

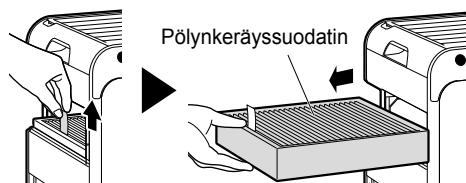

Kiinnitys

- ① Asenna uusi pölynkeräyssuodatin, kiinnitä huomiota suuntaan.

Sivun, jossa kieleke ja merkinnät ovat, täytyy osoittaa sinua kohti, ja nuolen täytyy osoittaa ylöspäin



- ② Kiinnitä hajunpoistosuodatinyksikkö.

Huomio

- Varmista, että pölynkeräyssuodatin ja hajunpoistosuodatinyksikkö on kiinnitetty pääyksikköön, kun yksikkö on toiminnassa. Jos osia ei ole kiinnitetty, kun yksikköä käytetään, seurauksena voi olla toimintahäiriö/rikkoutuminen.
- Noudata haalistumisen tai vääntymisen välttämiseksi.
 - Jos käytetään pesuainetta, muista pyyhkiä se huolellisesti kokonaan pois.
 - Jos käytetään lämmintä vettä, varmista, että sen lämpötila on enintään 40°C.
 - Älä jätä osia kuivumaan suoraan auringonvaloon.
 - Älä kuivaa osia hiustenkuivaajalla.
 - Älä käytä tulta osiin.
- Jos käytät imuria, älä käytä voimaa tai iske osaa. (Seurauksena voi olla vaurio)

Muista irrottaa yksikkö pistorasiasta ennen puhdistus- ja huoltotoita. (Muuten seurauksena voi olla sähköisku tai vammoja)

Streamer-yksikkö **Vaihda**

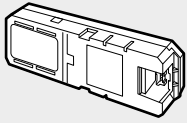

Jos streamerin merkkivalo vilkkuu

Periaatteessa streamer-yksikköä ei tarvitse vaihtaa. Yksikön käyttöpaikan mukaan (paikat, joissa on öljyä tai runsaasti pölyä tai kosteutta tai joissa käytetään suihkeita tai kemiallisia aineita jne) vaihto saattaa olla tarpeen. ▶Sivu 23

Ota yhteyttä ostopaikkaan.

1. Irrota esisuodatin vasemmalta puolelta pääyksikön takaa katsottuna. ▶Sivu 19

2. Käännä suojakannet ylös ja irrota streamer-yksikön kansi.

Laita sormi koukun päälle ja vedä sitä itseäsi kohti.

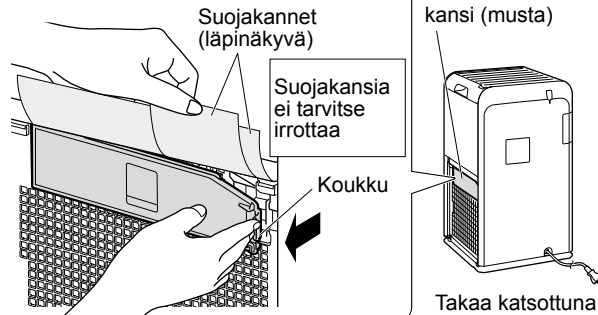

3. Irrota streamer-yksikkö.

① Irrota streamer-yksikön liitin.

1. Paina liittimen koukkaa
 2. Vedä se ulos samalla, kun painat koukkaa
- Lukko ei vapaudu, ellei koukkaa paineta (Väkisin vetäminen voi aiheuttaa rikkoutumisen)

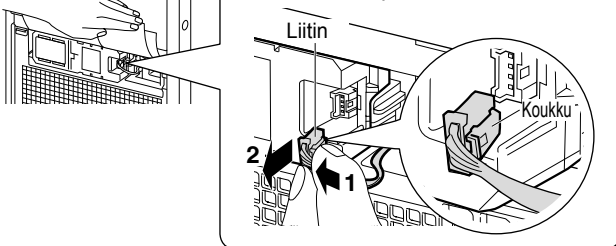

② Paina streamer-yksikön vasenta puolta sisään niin, että oikea puoli tulee ulos.

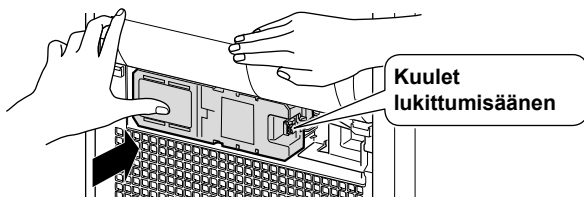

③ Irrota streamer-yksikkö.

4. Käännä suojakannet ylös ja kiinnitä uusi streamer-yksikkö.

① Aseta ensin streamer-yksikkö vasemmalle ja paina sitten oikeaa puolta, kunnes koukusta kuuluu lukittumisääni.

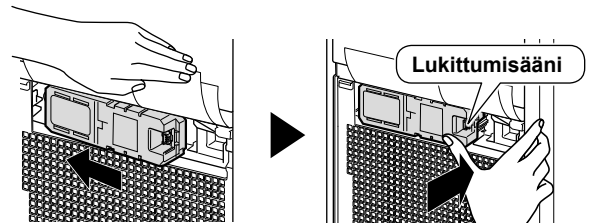

② Kiinnitä huomiota liittimen koukun suuntaan; varmista, että se osoittaa oikealle, ja aseta liitin kunnolla.

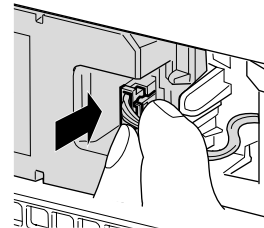

5. Käännä suojakannet ylös ja kiinnitä streamer-yksikön kansi.

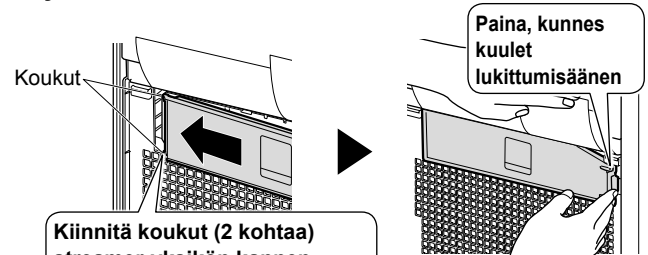

Kiinnitä koukut (2 kohtaa) streamer-yksikön kannen vasemmallä puolella

- Varmista, että liitinjohto ei jää loukkuun.
- Jos streamer-yksikköä ei ole kiinnitetty kunnolla, turvakytkin kytkeytyy eikä yksikkö voi toimia.

6. Kiinnitä esisuodatin. ▶Sivu 19

7. Aseta virtapistoke samalla, kun painat yksikössä **FAN MODE**, ja odota, kunnes lyhyt äänimerkki kuuluu.

- Streamerin merkkivalo sammuu.
- Jos painike **FAN MODE** vapautetaan ja käyttöä yritetään, ennen kuin lyhyt äänimerkki kuuluu, streamerin merkkivalo vilkkuu uudelleen.
- Jos tämä vaihe suoritetaan ja merkkivalo vilkkuu edelleen, tarkista, että liitin on asetettu kunnolla.

Erikseen myytävä osa

Ota yhteyttä ostopaikkaan.

Varaosaa

Pölynkeräyssuodatin (sähköstaattinen HEPA-suodatin) (1 kpl)

Malli: KAFP080B4E

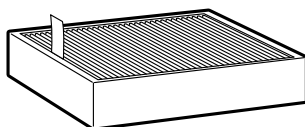

- Vaihda noin 10 vuoden välein.
- Poistaa pölyä ja siitepölyä.

- Osia huollon laiminlyönnistä saattaa seurata:
 - Alentunut ilmanpuhdistuskapasiteetti
 - Alentunut hajunpoistokapasiteetti
 - Hajujen päästö
- Noudata paikallisia jätteiden lajittelusääntöjä, kun hävität pölynkeräyssuodattimen (valmistettu polyesteristä ja polypropeenista).

■ Jätehuoltovaatimukset



Tuote ja säätimen mukana toimitetut paristot on merkitty tällä symbolilla. Symboli tarkoittaa, että sähkö- ja elektroniikkalaitteita sekä paristoja ei saa laittaa lajittelemattomaan talousjätteeseen.

Paristoissa symbolin alle on voitu painaa kemiallinen symboli. Tämä kemiallinen symboli tarkoittaa, että pariston raskasmetallipitoisuus ylittää tietyn tason. Mahdollisia kemiallisia symboleja ovat:

- Pb: lyijy (>0,004%)
- Hg: elohopea (>0,0005%)

Tuotteen hävittäminen on suoritettava asianmukaisten paikallisten ja kansallisten määräysten mukaisesti.

Yksiköt ja jäteparistot täytyy käsitellä erikoistuneessa käsittelylaitoksessa uudelleenkäyttöä, kierrätystä ja talteenottoa varten. Huolehtimalla asianmukaisesta hävittämisestä autat estämään mahdollisia negatiivisia seurauksia ympäristölle ja ihmisten terveydelle.

Kysy lisätietoja asentajalta tai paikallisilta viranomaisilta.

Kun yksikköä ei käytetä pitkään aikaan

1. Irrota pistoke.

2. Puhdista osat.

► Sivu 19, 20

- Etenkin vedellä puhdistettujen osien täytyy olla täysin kuivia. (Jäljelle jäänyt kosteus voi aiheuttaa hometta)

3. Peitä ilmanpoisto- ja muut aukot muovipussilla tai vastaavalla, jotta pölyä ei pääse sisään, ja säilytä yksikköä pystyasennossa kuivassa paikassa.





(Seurauksena voi olla toimintahäiriö/rikkoutuminen, jos yksikköä säilytetään ylösalaisin tai vaaka-asennossa)

Tietoja merkkivaloista

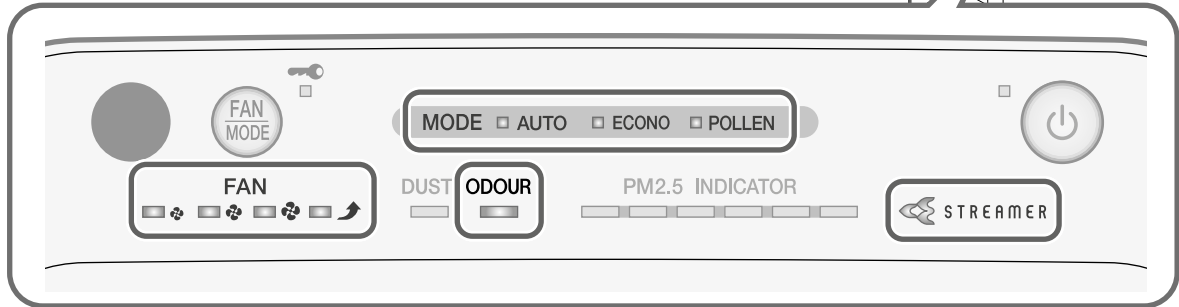
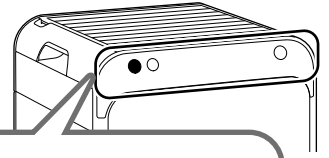
Toiminta-/ilmaisipaneeli

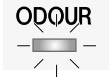
Tarkista, että merkkivalot toimivat alla kuvatulla tavalla.

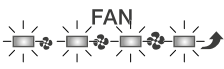

Merkkivalo	Syy/ratkaisu	
Hajuntunnistimen merkkivalo vilkkuu 	Merkkivalo vilkkuu, jos hajunpoistosuodatin on irronnut tai sitä ei ole kiinnitetty kunnolla. → Kiinnitä hajunpoistosuodatinyksikkö kunnolla. (►Sivu 20)	
Streamerin merkkivalo vilkkuu 	On aika vaihtaa streamer-yksikkö. (►Sivu 21) Merkkivalo vilkkuu, jos streamer-yksikkö on irronnut tai sitä ei ole kiinnitetty kunnolla. → Kiinnitä streamer-yksikkö kunnolla. (►Sivu 21)	
Kaikki 3 MODE-merkkivaloa vilkkuvat samaan aikaan 	Jokin sähkökomponentti on viallinen. → Ota yhteyttä ostopaikkaan.	
AUTO FAN MODE-merkkivalo vilkkuu 		
Kaikki 4 FAN-merkkivaloa vilkkuvat samaan aikaan 	Onko esisuodatin, ulosvirtaussäleikkö ja pölynkeräyssuodatin kiinnitetty? Nämä merkkivalot saattavat vilkkua, jos yksikköä käytetään ilman, että jokin osa on kiinnitetty.	■ Jos kaikki osat on kiinnitetty Jokin sähkökomponentti on viallinen. → Ota yhteyttä ostopaikkaan.
	Onko esisuodattimeen kertynyt pölyä?	■ Jos vähintään yhtä osaa ei ole kiinnitetty Irrota pistoke, kiinnitä osat uudelleen ja kytke sitten yksikkö uudelleen päälle.
	Onko ilman ulostulo tukkeutunut?	■ Jos pölyä ei ole kertynyt Jokin sähkökomponentti on viallinen. → Ota yhteyttä ostopaikkaan.
	Onko ilman ulostulo tukkeutunut?	■ Jos pölyä on kertynyt Irrota pistoke, puhdista esisuodatin ja kytke sitten yksikkö uudelleen päälle. (►Sivu 19)
Nämä merkkivalot saattavat vilkkua, jos jännite vaihtelee äkillisesti. (►Sivu 26)		

Usein kysytyjä kysymyksiä

Tarkista seuraavat asiat, ennen kuin otat yhteyttä ostopaikkaan.

K: Pölyn-/PM2.5-tunnistimen herkkyys vaikuttaa huonolta...

- V:** Puhdista pölyn-/PM2.5-tunnistin säännöllisesti, koska sen linssillä oleva lika voi heikentää herkkyyttä. ►Sivu 19
- Lisäksi pölyn-/PM2.5-tunnistimen reaktioaika riippuu huoneen koosta. Tee säätöjä pölyn-/PM2.5-tunnistimen herkkyyden asetusmenettelyn mukaisesti. ►Sivu 17
- Pölyn-/PM2.5-tunnistin saattaa reagoida heikosti FAN-asetuksen Turbo aikana tai kun ilmavirta on suuri AUTO FAN -tilassa.
- Voimakas ilmavirta vetää pölyä ilmanottoon, ennen kuin pölyn-/PM2.5-tunnistin voi havaita sen. Tämä normaalia (ei toimintahäiriö).

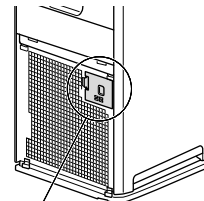

Pölyn-/PM2.5-tunnistin

K: Voiko pölynkeräyssuodattimen puhdistaa?

- V:** Ei. Älä yritä puhdistaa sitä pölynimurilla tai vedellä. (Pölynkeräyssuodattimen suorituskyky saattaa alentua) Vaihda se, jos likaa on kertynyt paljon.

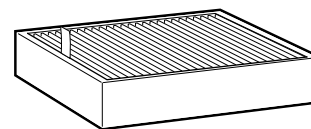

K: Pölynkeräyssuodatin muuttuu helposti mustaksi...

- V:** Mustuminen ei vaikuta pölynkeräyksen tehokkuuteen. Se voidaan kuitenkin vaihtaa, jos tämä on ongelma.

K: Voiko hajunpoistosuodattimen puhdistaa vedellä? Vai täytyykö se vaihtaa?

- V:** Sitä ei voi puhdistaa vedellä. (Jos vettä käytetään, osa menettää muotonsa ja muuttuu käyttökelvottomaksi.) Jos olet vahingossa pessyt sen vedellä, ota yhteyttä ostopaikkaan. Irrota hajunpoistosuodatinyksikkö pääyksiköstä ja imuroi pöly pois pölynimurilla. Suodatinta ei tarvitse vaihtaa.
- Jos hajusta tulee ongelma, jätä osa varjoisaan, tuuliseen paikkaan. (noin 1 päivä) ►Sivu 20**

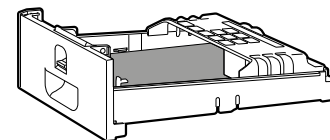

Vianetsintä

■ Tarkista seuraavat seikat, ennen kuin teet tiedustelun tai pyydät korjausta.

Jos ongelma ei poistu, ota yhteyttä ostopaikkaan.

■ Jos käytön aikana tapahtuu toimintahäiriö

Jos merkkivalot syttyvät epänormaalisti tai lakkaavat toimimasta salamaiskujen tms. takia, irrota virtapistoke, odota vähintään 5 sekuntia, kytke sitten virtapistoke takaisin ja kytke yksikkö päälle uudelleen.



Ei ongelma

Tämä tapaus ei ole ongelma.



Tarkistus

Tarkista uudelleen ennen huollon pyytämistä.

■ Yksikkö ei vastaa

Ilmiö	Tarkistuskohteet
Ei vastausta, vaikka kaukosäätimessä painettaisiin 	<ul style="list-style-type: none"> Onko paristo tyhjä? → Vaihda paristo. ►Sivu 11 Onko TV:n, videonauhurin tai jonkin muun laitteen kaukosäätimen painike juuttunut alas? → Jos jonkin muun kaukosäätimen painike on juuttunut alas, koska se painaa jotakin vasten, se voi häiritä vastaanottoa. Onko huoneessa laite, joka ohjaa kaukosäätimen signaalit uudelleen? → Eräissä laitteissa, kuten TV-kaiuttimissa, on tällaisia laitteita. Jos huoneessa on tällainen laite, sen lähettämät signaalit voivat häiritä kaukosäätimen signaaleja ja estää vastaanoton.
	<ul style="list-style-type: none"> <input checked="" type="checkbox"/> Järjestelmän suojaamiseksi yksikkö saattaa pysähtyä äkillisen jännitevaihtelun takia. Jos yksikkö on toiminnassa jännitevaihtelun sattuessa, toiminta jatkuu automaattisesti, kun jännite palaa normaaliksi. Jännitealueen suojaus: 180V–264V
Yksikkö ei toimi	<ul style="list-style-type: none"> Onko streamer-yksikön kansi kiinnitetty? Jos sitä ei ole kiinnitetty, turvakytkin kytkeytyy eikä yksikkö voi toimia. → Asenna streamer-yksikön kansi kunnolla ja yritä toimenpidettä uudelleen. ►Sivu 21

■ Ääniä kuuluu

Ilmiö	Tarkistuskohteet
Suhiseva ääni käytön aikana	<ul style="list-style-type: none"> <input checked="" type="checkbox"/> Suhiseva ääni syntyy, kun streamer purkautuu streamerin toiminnan aikana. Käyttöolosuhteiden mukaan ääni saattaa heiketä tai muuttua rätiseväksi, suriseväksi tai loriseväksi ääneksi. Tämä on kuitenkin normaalia. Jos äänet on ongelma, siirrä yksikkö eri paikkaan. ►Sivu 16
Viheltävä ja värisevä ääni käytön aikana	<ul style="list-style-type: none"> Onko esisuodattimeen kertynyt pölyä? → Puhdista tämä osa. ►Sivu 19 Onko pölynkeräyssiudatin tukkeutunut? → Käyttöolosuhteiden mukaan pölynkeräyssiudatin saattaa tukkeutua, mikä lyhentää sen käyttöikää. ►Sivu 9 Vaihda pölynkeräyssiudatin. ►Sivu 20
Käyntiääni on voimakas	<ul style="list-style-type: none"> Onko pölynkeräyssiudatin kiinnitetty kunnolla? → Jos sitä ei ole kiinnitetty kunnolla, käyntiäänet voivat olla voimakkaampia. ►Sivu 20

■ Merkkivalot

Ilmiö	Tarkistuskohteet
Merkkivalot eivät syty Merkkivalot sammuvat noin 10 sekunnin kuluttua yksikön kytkemisestä päälle	<ul style="list-style-type: none"> Onko merkkivalojen kirkkausasetukseksi valittu POIS? → Jos merkkivalon kirkkausasetukseksi on valittu POIS, kaikki merkkivalot ON/OFF-merkkivaloa lukuun ottamatta pysyvät pois päältä. → Jos merkkivalojen kirkkausasetukseksi on valittu POIS, merkkivalojen kirkkaus on HIMMEÄ noin 10 sekunnin ajan, jonka jälkeen ne sammuvat. ►Sivu 15

Ilmiö	Tarkistuskohteet
<p>Kaikki FAN-merkkivalot ((hiljainen), (alhainen), (normaali) ja (turbo)) vilkkuvat yhdessä</p>	<p>? • Onko esisuodatin, ulosvirtaussäleikkö ja pölynkeräyssuodatin kiinnitetty? Nämä merkkivalot saattavat vilkkua, jos yksikköä käytetään ilman, että jokin osa on kiinnitetty. [Jos vähintään yhtä osaa ei ole kiinnitetty] → Irrota pistoke, kiinnitä osat uudelleen ja kytke sitten yksikkö uudelleen päälle. [Jos kaikki osat on kiinnitetty] Jokin sähkökomponentti on viallinen. → Ota yhteyttä ostopaikkaan.</p> <p>• Onko esisuodattimeen kertynyt pölyä? [Jos pölyä on kertynyt] ▶Sivu 19 → Irrota pistoke, puhdista esisuodatin ja kytke sitten yksikkö uudelleen päälle. [Jos pölyä ei ole kertynyt] Jokin sähkökomponentti on viallinen. → Ota yhteyttä ostopaikkaan.</p> <p>• Onko ilman ulostulo tukkeutunut? [Jos ilman ulostulo on tukkeutunut] → Poista ilmanulostuloa tukkivat esteet ja kytke sitten yksikkö uudelleen päälle. [Jos ilman ulostulo ei ole tukkeutunut] Jokin sähkökomponentti on viallinen. → Ota yhteyttä ostopaikkaan.</p> <p>✓ • Nämä merkkivalot saattavat vilkkua, jos jännite vaihtelee äkillisesti. Merkkivalojen aiempi tila palaa, kun jännite palaa normaaliksi. Jännitealueen suojaus: 180V–264V</p>
<p>Pölyntunnistimen merkkivalo pysyy oranssina tai punaisena</p> <p>PM2.5-merkkivalo pysyy punaisena, violetina tai ruskeana</p>	<p>? • Onko pölyn-/PM2.5-tunnistimen ilmanottoon tai sen ympärille kertynyt pölyä? → Poista pöly ilmanotosta pölynimurilla. ▶Sivu 19</p> <p>• Onko pölyn-/PM2.5-tunnistimen ilmanoton suojuksen irronnut? → Kiinnitä suojuksen kunnolla. ▶Sivu 19</p> <p>• Onko pölyn-/PM2.5-tunnistimen linssi likainen? → Pyyhi lika pois linssistä kuivalla vanupuikolla tms. ▶Sivu 19</p> <p>• Onko esisuodatin likainen? ▶Sivu 19 → Puhdista nämä osat.</p> <p>Puhdistuksen jälkeen yksikkö palaa normaaliin toimintaan pian sen jälkeen, kun se on kytketty päälle.</p>
<p>Hajua on mutta hajuntunnistimen merkkivalo pysyy vihreänä</p>	<p>? • Oliko hajua jo ennen virtapistokkeen asettamista? → Hajuntunnistimen perusherkkyyden määrittämiseksi hajutasoilla ensimmäisen minuutin aikana (noin), kun virtapistoke kytketään ensimmäisen kerran. ▶Sivu 7</p> <p>Kun haluat säätää hajuntunnistimen perusherkkyyttä, irrota virtapistoke, kun ilma on puhdasta (hajutonta), odota vähintään 5 sekuntia, aseta sitten virtapistoke takaisin ja kytke yksikkö päälle uudelleen.</p>
<p>Toisinaan streamerin merkkivalo ei syty</p>	<p>✓ • Ilman epäpuhtauksien määrän mukaan streamerin toiminta saattaa pysähtyä. Streamerin merkkivalo sammuu, kun streamer ei ole toiminnassa. ▶Sivu 16</p> <p>? • Onko streamerin lähdöksi asetettu Alhainen? → Jos asetuksena on alhainen, streamerin toiminta-aika on lyhyempi kuin streamerin lähtöasetuksella Normaali. ▶Sivu 16</p> <p>• Toimiiko yksikkö ECONO-tilassa? → Streamerin merkkivalo ei syty, kun yksikkö on tarkkailutilassa. ▶Sivu 14</p>
<p>Streamerin merkkivalo vilkkuu, vaikka streamer-yksikkö on vaihdettu</p>	<p>? • Asetettiinko vaihdon jälkeen virtapistoke painamalla samalla yksikössä painiketta? ▶Sivu 21</p> <p>• Onko streamer-yksikön liitin asennettu kunnolla? [Jos asennettu virheellisesti] → Irrota pistoke, kiinnitä liitin uudelleen ja yritä sitten toimenpidettä uudelleen. ▶Sivu 21 [Jos asennettu kunnolla] Jokin sähkökomponentti on viallinen. → Ota yhteyttä ostopaikkaan.</p>
<p>Hajuntunnistimen merkkivalo vilkkuu</p>	<p>? • Onko hajunpoistosuodatin yksikkö kiinnitetty? → Kiinnitä hajunpoistosuodatin yksikkö. ▶Sivu 20</p>

Vianetsintä

Ilmanpuhdistustoiminto

Ilmiö	Tarkistuskohteet
Ilmanpuhdistuskapasiteetti on alentunut	<ul style="list-style-type: none"> <input type="checkbox"/> • Onko yksikön ympärillä esteitä, tai onko se sijoitettu paikkaan, johon ilmavirta ei yllä? → Valitse paikka, jossa ei ole esteitä ja josta ilmavirta saavuttaa kaikki huoneen alueet. • Onko esisuodatin tai pölynkeräyssuodatin likainen? → Puhdista nämä osat. (►Sivu 19, 20)
Ilman ulostulosta tulee hajua	<ul style="list-style-type: none"> <input type="checkbox"/> • Onko hajunpoistosuodatin likainen? → Puhdista osat. (►Sivu 20) • Eräissä tapauksissa poistoilmassa saattaa olla hieman hajua, koska pieniä määriä otsonia syntyy. Määrä on kuitenkin mitätön eikä terveydelle haitallinen. • Täyttyykö huone hajuilla ruoanlaiton takia tai koska monta ihmistä tupakoi yhdessä tms.? → Haju poistuu vähitellen, kun yksikkö toimii. • Onko yksikkö siirretty toisesta huoneesta? → Yksiköstä voi tulla sen huoneen hajua, jossa sitä käytettiin aiemmin. Anna yksikön käydä vähän pidempään. • Onko huoneessa jotain, josta lähtee jatkuvasti hajua? (Maali, uusi huonekalu, tapetti, suihkeet, kosmetiikka, kemikaalit) → Koska jatkuvasti syntyviä hajuja ei voi poistaa täysin, tuuleta huonetta samaan aikaan tai käytä yksikköä jonkin aikaa huoneessa, jossa on hyvä ilmanvaihto.
Ilmaa ei tule ulos	<ul style="list-style-type: none"> <input type="checkbox"/> • Onko ilman ulostulo tai ilmanotto tukkeutunut? Jos ne eivät ole tukkeutuneet, jokin sähkökomponentti on viallinen. → Ota yhteyttä ostopaikkaan.

Muu

Ilmiö	Tarkistuskohteet
Tuuletin lakkaa toimimasta kesken yksikön toiminnan	<ul style="list-style-type: none"> <input checked="" type="checkbox"/> • Kun yksikkö siirtyy tarkkailutilaan ECONO-tilassa käytön aikana, tuuletin kytkeytyy päälle ja pois toistuvasti. (►Sivu 14) <input type="checkbox"/> • Onko esisuodatin, ulosvirtaussäleikkö ja pölynkeräyssuodatin kiinnitetty, ennen kuin yksikköä käytetään? Tuuletin on määritetty pysähtymään sähköosien suojelemiseksi, jos jotain osaa ei ole kiinnitetty kunnolla. → Jos osaa ei ole kiinnitetty, irrota pistoke ja kiinnitä kaikki osat ennen yksikön kytkemistä uudelleen päälle.
Streamerin purkausääntä ei enää kuulu	<ul style="list-style-type: none"> <input checked="" type="checkbox"/> • Ilman epäpuhtauksien määrän mukaan streamerin toiminta saattaa pysähtyä. (►Sivu 16) <input type="checkbox"/> • Onko streamerin lähdeksi asetettu Alhainen? (►Sivu 16)
TV-ruudussa on häiriöitä	<ul style="list-style-type: none"> <input type="checkbox"/> • Onko TV tai radio sijoitettu enintään 2 m:n etäisyydelle yksiköstä, tai onko sisäantenni yksikön lähellä? • Kulkeeko TV:n tai radion virtajohto tai antenni yksikön läheltä? → Pidä yksikkö mahdollisimman kaukana TV:stä, radiosta tai antennista.
Toiminta alkaa heti, kun virtapistoke kytketään pistorasiaan	<ul style="list-style-type: none"> <input type="checkbox"/> • Irrotettiinkö virtapistoke sähkökatkon aikana tai äkillisen jännitevaihtelun sattuessa? Vai sammutettiinkö yksikkö irrottamalla virtapistoke edellisen käytön aikana? → Automaattinen uudelleenkäynnistystoiminto jatkaa automaattisesti toimintaa.

Tekniset tiedot

Mallinimi	MC55WVM			
Virtalähde	Yksi vaihe 50Hz 220–240V/ 60Hz 220–230V			
Toimintatila	Ilmanpuhdistus			
	Turbo	Normaali	Matala	Hiljainen
Virrankulutus (W)	37	15	10	8
Käyntiääni (dB)	53	39	29	19
Ilmavirran nopeus (m ³ /h)	330	192	120	66
Vaikutusalue (m ²)	41			*1
Ulkomitat (mm)	500 (K) × 270 (L) × 270(S)			
Paino (kg)	6,8			
Virtajohdon pituus (m)	1,8			

Valmistettu Kiinassa

- **Nämä tekniset tiedot koskevat sekä 50Hz 220–240V että 60Hz 220–230V malleja.**
 - **Vaikka virta olisi katkaistu, noin 1 W sähköä kuluu mikrotietokoneen käyttämiseen.**
- *1. Vaikutusalue laskettiin JEM1427:n mukaisesti. (kun FAN-asetuksena on Turbo)

DAIKIN INDUSTRIES, LTD.

Head office:
Umeda Center Bldg., 2-4-12, Nakazaki-Nishi,
Kita-ku, Osaka, 530-8323 Japan

Tokyo office:
JR Shinagawa East Bldg., 2-18-1, Konan,
Minato-ku, Tokyo, 108-0075 Japan
<https://www.daikin.com>

DAIKIN EUROPE N.V.

Zandvoordestraat 300, B-8400 Oostende, Belgium

DAIKIN ISITMA VE SOĞUTMA SİSTEMLERİ SAN. TİC. A.Ş.

Gülsuyu Mahallesi, Fevzi Çakmak Caddesi, Burçak Sokak No:20

34848 Maltepe / İSTANBUL / TÜRKİYE

Tel: 0216 453 27 00

Faks: 0216 671 06 00

Çağrı Merkezi: 444 999 0

Web: www.daikin.com.tr

EAC

Viivakoodi on valmistuskoodi.



Kaksilotteinen viivakoodi
on valmistuskoodi.

3P595629-1B M19B160A (2004)HT